

evdemo

DALYAN VESTİYER
KURULUM ŞEMASI
İLETİŞİM: 0850 888 38 00

ar de no

A	B	C	D	E	F
ALYAN VİDA 48 AD.	ALYAN ANAHTAR 1 AD.	3,5*18 VİDA 64 AD.	KAPAMA 20 AD.	KULP 5 AD.	KAPAK KULP VİDASI 5 AD.
G	H	I	O	J	P
FLANŞ 2 AD.	DÜZ MENTEŞE 12 AD.	RAF PİMİ 12 AD.	ASKI 6 AD.	3LÜK ÇİVİ 40 AD.	

"AKSESUARLAR"

1

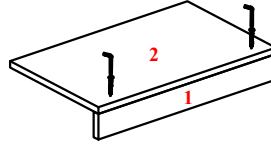

SOL
PARÇA

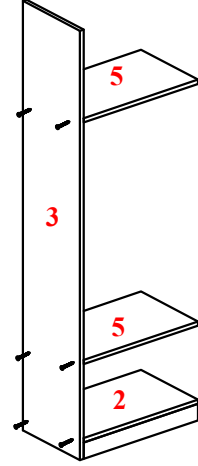

2

SOL
PARÇA

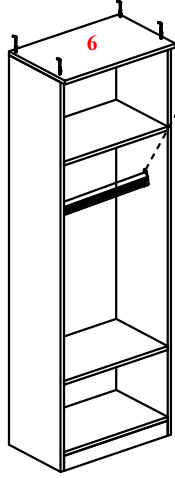
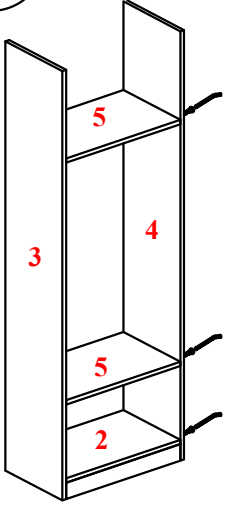

3,5X18

1,2,3,4 numaralı parçaları görseldeki şekilde alyan vida ve alyan anahtar yardımı ile sabitleyiniz. Sabitledikten sonra alyan kapamaları takabilirsiniz.

3

SOL
PARÇA

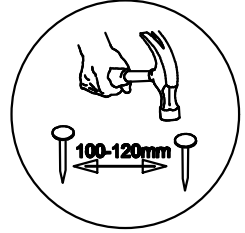
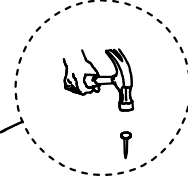
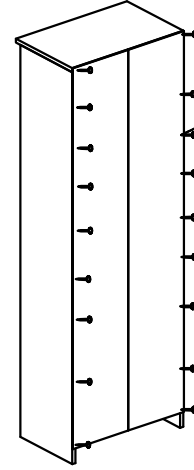

4 numaralı yan tableyı alyan vida yardımıyla monte ediniz. Sonrasında 6 numaralı parçayı alyan vida ile sabitledikten sonra şekilde gösterildiği gibi askı flanşını sabitleyiniz

4

SOL
PARÇA

Çiviler yardımı ile duraliti monte ediniz

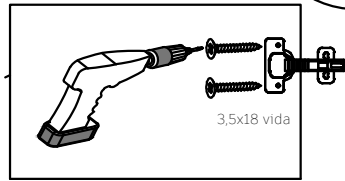
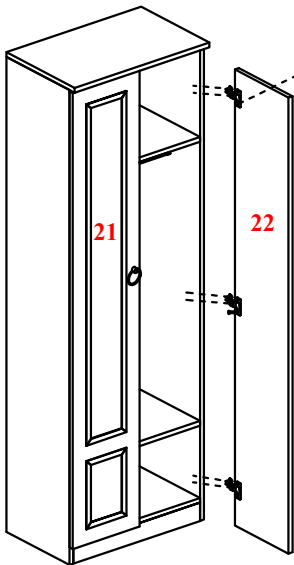

3,5x18 vida

5

ORTA
PARÇA

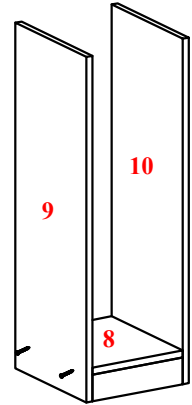
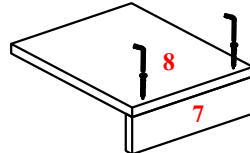

Menteşeleri kapağa vida deliklerine uyararak vidalayınız. Sonrasında menteşelerini taktığınız kapağı yan tableya monte ediniz. İki kapağı da taktıktan sonra kulplarını takabilirsiniz.

7 numaralı parçayı alyan vida yardımı ile 8 numaralı alt tableya monte ediniz. Sonrasında sırasıyla 9 ve 10 numaralı parçaları yine alyan vida ile monte ediniz.

6

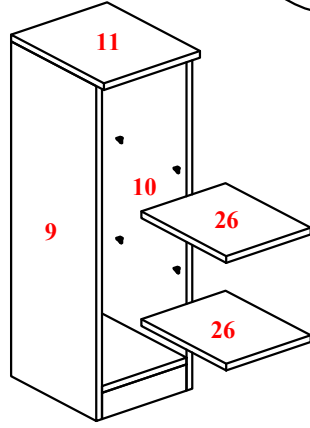
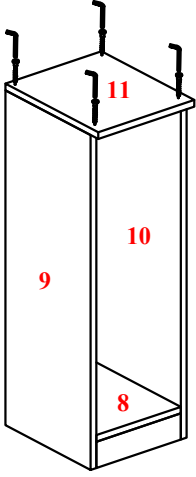
ORTA
PARÇA

7

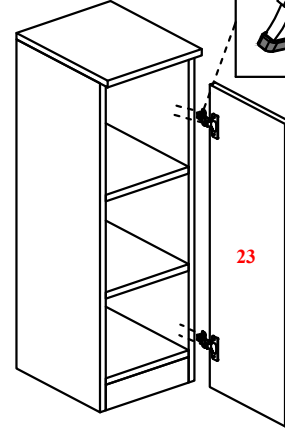
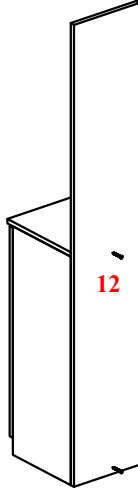
ORTA
PARÇA

11 numaralı üst tablayı alıyan vida yardımı ile yan tablalara monte ediniz. Sonrasında sağ taraftaki şekilde göre raf pimlerini ve rafları yerleştiriniz.

12 numaralı parçayı alıyan vidalar yardımı ile monte ettikten sonra ikinci şekildeki gibi menteşeleri kapağa monte ettikten sonra menteşe taktığınız kapağı yan tablaya monte ediniz.

8

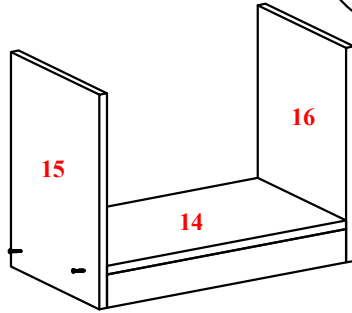
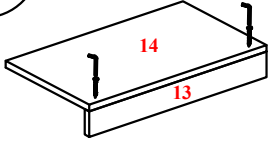
SAĞ
PARÇA

9

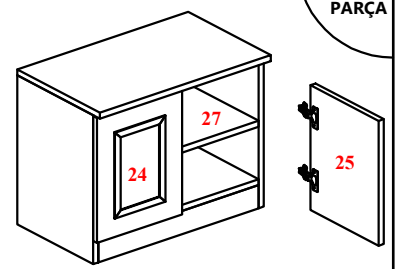
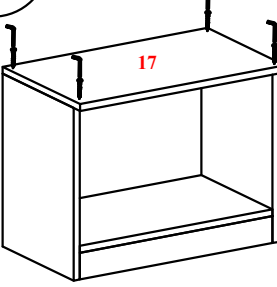
SAĞ
PARÇA

13 numaralı parçayı alıyan vida yardımı ile 14 numaralı alt tablaya monte ediniz. Sonrasında sırasıyla 15 ve 16 numaralı parçaları yine alıyan vida ile monte ediniz.

11 numaralı üst tablayı alıyan vida yardımı ile yan tablalara monte ediniz. Sonrasında şekildeki gibi menteşeleri kapağa monte ettikten sonra menteşe taktığınız kapağı yan tablaya monte ediniz.

10

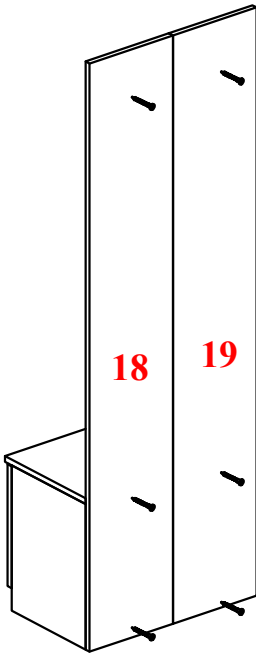
SAĞ
PARÇA

11

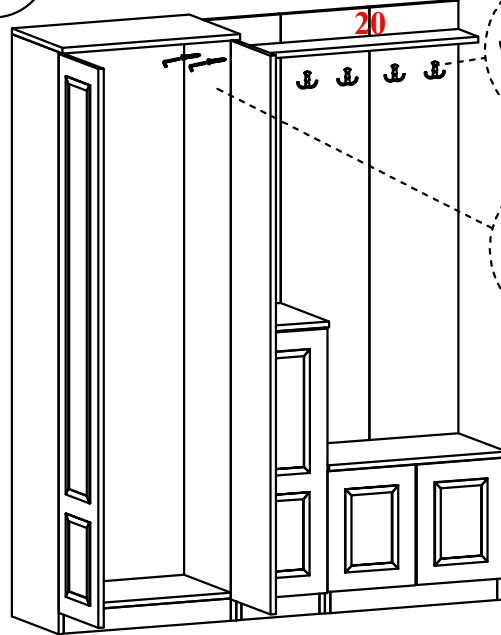

3,5x18

18 ve 19 numaralı parçaları alıyan vida yardımı ile monte ediniz.

Alıyan vida yardımı ile 20 numaralı parçayı şekilde gösterildiği şekilde içerden alıyan vida yardımı ile yan tablaya sabitleyiniz. Ürününüz son haliyle bu şekilde gözükcektir.